

Panasonic[®]

Návod na obsluhu

VYMENITELNÝ OBJEKTÍV K DIGITÁLNEMU FOTOAPARÁTU

Č. modelu

S-S24



DVQX2206ZA
F0721AJ0

Návod na obsluhu

VYMENITELNÝ OBJEKTÍV K DIGITÁLNEMU FOTOAPARÁTU

Ďakujeme Vám, že ste si kúpili tento výrobok značky Panasonic.

Pred použitím tohto výrobku si pozorne prečítajte tento návod na obsluhu a uschovajte si ho pre použitie v budúcnosti.

Tento objektív je možné pripojiť a použiť s digitálnym fotoaparátom, ktorý vyhovuje štandardu Leica Camera AG L-Mount.

Je kompatibilný s 35 mm full-frame obrazovým snímačom.

- Pre lepšie nahrávanie odporúčame aktualizovať firmvér digitálneho fotoaparátu/objektívu na najnovšiu verziu.
- Najnovšie informácie o firmvéri alebo stiahnutí / aktualizácii firmvéru nájdete na nasledujúcej webovej stránke technickej podpory:
<https://panasonic.jp/support/global/cs/dsc/>
(len anglicky)

-
- L-Mount je ochranná známka alebo registrovaná ochranná známka spoločnosti Leica Camera AG.
 - Ostatné názvy, názvy spoločností a názvy produktov uvedené v tomto dokumente sú ochranné známky alebo registrované ochranné známky príslušných spoločností.

- Vzhľad a špecifikácie produktov popísané v tomto dokumente sa môžu líšiť od skutočných produktov, ktoré ste kúpili, pretože naše produkty neustále vylepšujeme.

Obsah

| | |
|----------------------------------|----|
| Bezpečnostné informácie | 3 |
| Bezpečnostné opatrenia | 4 |
| Dodávané príslušenstvo | 5 |
| Názvy funkcií a častí | 6 |
| Naloženie objektívu | 7 |
| Upozornenie k používaniu | 9 |
| Riešenie možných problémov | 9 |
| Technické údaje | 10 |

Bezpečnostné informácie

Zariadenie udržiavajte čo najďalej od elektromagnetických zariadení (ako sú mikrovlnné rúry, televízory, videohry, rádiové vysielacie, vedenia vysokého napätia atď.).

- Fotoaparát nepoužívajte v blízkosti mobilných telefónov, pretože to môže spôsobiť šum, ktorý nepriaznivo ovplyvňuje obraz a zvuk.
- Ak je fotoaparát nepriaznivo ovplyvnený elektromagnetickým zariadením a prestane fungovať správne, vypnite fotoaparát a vyberte batériu a/alebo pripojený sieťový adaptér. Potom opäť vložte batériu a/alebo opäť pripojte sieťový adaptér a zapnite fotoaparát.

- Ak vidíte tento symbol -

Likvidácia starých zariadení

Len pre Európsku úniu a krajiny so systémom recyklácie



Tento symbol na výrobkoch, obaloch a / alebo sprievodných dokumentoch znamená, že opotrebované elektrické a elektronické výrobky sa nesmú likvidovať ako domový odpad.



Pre správne spracovanie, obnovu a recykláciu

odnesť opotrebované výrobky na príslušné zberné miesta v súlade s právnymi predpismi.

Správnou likvidáciou pomôžete ušetriť cenné prírodné zdroje a predísť možným negatívnym dopadom na ľudské zdravie a životné prostredie.

Ďalšie informácie o zbere a recyklácii vám poskytne miestny úrad.

V prípade nesprávnej likvidácie tohto výrobku môžu byť podľa vnútroštátnych právnych predpisov uložené pokuty.

Bezpečnostné opatrenia

■ Manipulácia s objektívom

- Pri používaní objektívu dbajte na to, aby ste naň nespádli, nenarazili ním alebo naň nevyvíjali nadmerný tlak. Mohlo by to spôsobiť poruchu alebo poškodenie objektívu alebo digitálneho fotoaparátu.

- Snímky môžu byť negatívne ovplyvnené prachom, špinou a inými nečistotami (vodou, olejom, odtlačkami prstov a pod.) na povrchu objektívu. Pred snímaním aj po ňom odstráňte prach a nečistoty z povrchu objektívu pomocou fúkacieho balónika. Potom objektív opatrne utrite mäkkou suchou utierkou, odstránite tak všetky nečistoty.
- Keď objektív nepoužívate, nezabudnite pripevniť kryt objektívu a zadný kryt objektívu, aby sa zabránilo hromadeniu prachu a iných častíc na objektíve alebo ich vniknutiu do objektívu.
- Aby ste ochránili kontakty objektívu (A), nerobte nasledujúce činnosti. Môže to spôsobiť poruchu.
 - Nedotýkajte sa kontaktov objektívu.
 - Predídete znečisteniu kontaktov.
 - Objektív umiestnite tak, aby jeho povrch smeroval dolu.

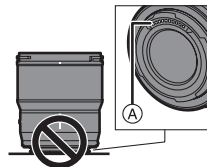

■ Odolnosť voči prachu a striekajúcej vode

- Odolnosť voči striekajúcej vode a odolnosť voči prachu sú výrazy, ktoré popisujú dodatočnú úroveň ochrany, ktorú tento objektív ponúka proti minimálnemu množstvu vlhkosti, vody alebo prachu. Tieto výrazy nezaručujú, že nedôjde k poškodeniu, ak by bol tento objektív vystavený priamemu kontaktu s vodou alebo pôsobeniu prachu.
Aby ste zaistili uspokojivú odolnosť voči prachu a striekajúcej vode, dodržiavajte nasledujúce bezpečnostné opatrenia. Ak objektív nefunguje správne, kontaktujte predajcu alebo spoločnosť Panasonic.

- Pripojte k digitálnemu fotoaparátu, ktorý je odolný voči prachu a striekajúcej vode.
- Pri pripájaní alebo vyberaní objektívu buďte opatrní, aby sa cudzie predmety, ako napríklad piesok, prach a kvapôčky vody nedotkli kontaktných bodov digitálneho fotoaparátu a objektívu.
- Ak je objektív vystavený kvapkám vody alebo iným tekutinám, utrite tieto tekutiny mäkkou suchou utierkou.
- Na zlepšenie odolnosti voči prachu a striekajúcej vode sa v držiaku na upevnenie objektívu používa guma.
 - Guma na upevnenie objektívu zanecháva na držiaku digitálneho fotoaparátu stopy, ale nemá to vplyv na výkon.
 - Informácie o výmene gumeného upevnenia objektívu získate od spoločnosti Panasonic.

■ Kondenzácia (zahmlenie objektívu)

- Kondenzácia nastane, keď sa zmení okolitá teplota alebo vlhkosť. Buďte opatrní, pretože to môže spôsobiť škvrny na šošovkách objektívu, plesne alebo poruchy.
- Ak dôjde ku kondenzácii, vypnite digitálny fotoaparát a nepoužívajte ho asi 2 hodiny. Keď sa teplota digitálneho fotoaparátu priblíži okolitej teplote, zahmlenie prirodzene zmizne.

Dodávané príslušenstvo

Pred použitím výrobku skontrolujte, či ste obdržali všetko príslušenstvo.

Číslo výrobkov sú platné k septembru 2021. Tieto čísla sa môžu zmeniť.

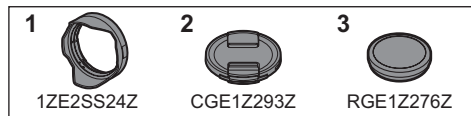

1 Clona objektívu

2 Krytka objektívu *

3 Zadná krytka objektívu*

* V okamžiku zakúpenia je krytka objektívu a zadná krytka objektívu naložená na objektíve.

Názvy funkcií a častí

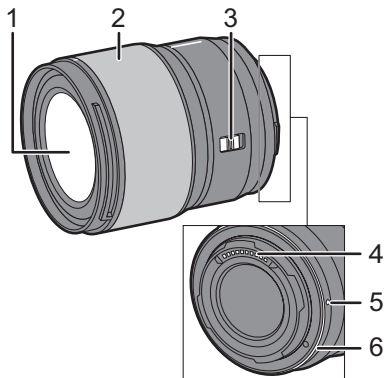

- 1 Povrch objektivu
- 2 Ostriaci krúžok
V režime MF (Manual Focus) otočením zaostrovacieho krúžku zaostříte. Rozsah pohybu zaostrenia je možné nastaviť pomocou zaostrovacieho krúžku v menu kompatibilných digitálnych fotoaparátov. Podrobnosti nájdete v návode na obsluhu digitálneho fotoaparátu.
- 3 Prepínač AF/MF
Prepínanie medzi AF (automatické zaostrenie) a MF (manuálne zaostrenie).
 - Keď je digitálny fotoaparát nastavený na MF, všetky funkcie fotoaparátu budú pracovať v režime MF bez ohľadu na polohu prepínača AF/MF.
- 4 Kontakty
- 5 Značka na naloženie objektivu
- 6 Gumový krúžok bajonetu objektivu

Poznámka

- Pri nahrávaní videa môže byť v niektorých situáciách počuť pohyb AF objektivu. V takých situáciách problém pomôže vyriešiť prepnutie na MF.

Naloženie objektívu

Informácie o pripojení objektívu nájdete v návode na obsluhu vášho digitálneho fotoaparátu.

- Objektív pripevníte po vypnutí digitálneho fotoaparátu.
- Po odstránení zadného krytu objektívu pripevníte objektív.
- Po odobratí objektívu z digitálneho fotoaparátu sa uistíte, že je naložený kryt objektívu a zadný kryt objektívu, aby sa zabránilo hromadeniu prachu a iných nečistôt na objektíve.

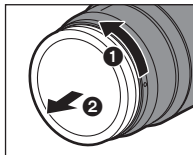

■ Pripojenie clony objektívu

Uchopte slnečnú clonu tak, ako je zobrazené na obrázku.

- Clonu objektívu nedržte tak, aby sa mohla skrútiť alebo prehnúť.



- 1 Zarovnajete značku **A** (□) na clone objektívu so značkou na špičke objektívu.

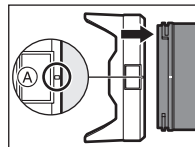

- 2 Otáčaním clony objektívu v smere šípky zrovnajte značku **B** (○) na tienidle objektívu so značkou na špičke objektívu.

- Otáčaním pripevníte slnečnú clonu tak, aby zacvakla na miesto.

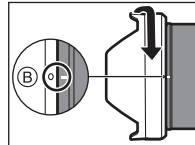

■ Zloženie clony objektívu

Pri stlačení tlačidla clony objektívu **C**, otočte clonu objektívu v smere šípky a vyberte ju.

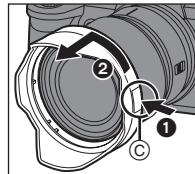

Poznámka

- Pri prenášaní je možné naložiť clonu opačne.
- 1 Zarovnajte značku **(B)** (○) na clone objektívu so značkou na špičke objektívu.
- 2 Naložte clonu objektívu otáčaním v smere šípky, pokým nezacvakne.

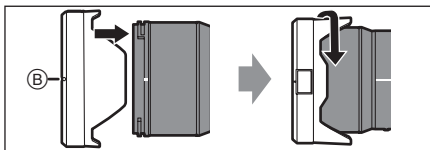

- Počas fotografovania s bleskom odporúčame odstrániť clonu objektívu, pretože môže blokovať svetlo z blesku.
- Aby ste predišli pádu objektívu, nikdy nenoste objektív držaním za clonu objektívu.

■ Poznámky k použitiu filtra

- Kryt objektívu alebo clonu objektívu je možné pripevniť s už namontovaným filtrom.
- Ak je súčasne pripojených viac filtrov, môže sa v zaznamenaných záberoch vyskytnúť rozmazanie okrajov.
- Na prednú časť objektívu nie je možné pripojiť iné príslušenstvo, ako sú filtre (napr. konverzný objektív alebo adaptér) a používať ich v kombinácii s týmto objektívom. Ak je také príslušenstvo pripojené, môže dôjsť k poškodeniu objektívu.

Upozornenie k používaniu

- **Nestriekajte na objektív insekticídy alebo prchavé chemikálie.**
 - Ak sa tieto látky dostanú na šošovku, môžu poškodiť vonkajší kryt alebo spôsobiť odlúpnutie farby.
- **Nesmerujte objektívom na slnko alebo iné silné zdroje svetla.**
 - Môže sa stať, že objektív zachytí nadmerné množstvo svetla, čo môže spôsobiť požiar a poruchu.
- **Nedotýkajte sa objektívu holými rukami dlhší čas pri veľmi nízkych teplotách.**
 - Na chladných miestach (prostredie pod 0 °C), ako sú lyžiarske svahy, môže dlhodobý priamy kontakt pokožky s objektívom spôsobiť omrzliny.
 - Pri dlhodobom používaní objektívu používajte rukavice.
- **Pri čistení objektív jemne utrite mäkkou suchou utierkou, ktorá nevytvára prach.**
 - Nepoužívajte rozpúšťadlá ako benzín, riedidlá, alkohol, kuchynské čistiace prostriedky atď.
 - Nepoužívajte utierky napustené chemikáliami.
- Výrobky z gumeného, PVC alebo podobných materiálov nenechávajte dlhší čas v kontakte so šošovkou.
- Výrobok nerozoberajte ani neupravujte.
- Ak nebudete objektív dlhší čas používať, odporúčame ho skladovať s pohlčovačom vlhkosti (silikagél).

- Ak ste objektív dlhší čas nepoužívali, pred použitím skontrolujte všetky časti.
- Nepoužívajte alebo neskladujte objektív na žiadnom z nasledujúcich miest, pretože to môže spôsobiť problémy pri prevádzke alebo poruchu.
 - V lete na priamom slnečnom svetle alebo na pláži.
 - Na miestach s vysokými teplotami a vlhkosťou alebo s veľkými zmenami teploty a vlhkosti.
 - Na piesčitých alebo prašných miestach.
 - V mieste požiaru.
 - V blízkosti ohrievača, klimatizácie alebo zvlhčovača.
 - V miestach, kde sa môže objektív namočiť.
 - V mieste, kde sú vibrácie.
 - Vo vnútri vozidla.
- Viď tiež návod na obsluhu digitálneho fotoaparátu.

Riešenie možných problémov

Pri zapnutí alebo vypnutí digitálneho fotoaparátu alebo pohybu objektívu, môžete počuť rôzne zvuky.
Pri fotografovaní snímok sa ozve zvuk z objektívu.

- Toto je zvuk pohybu objektívu a clony. Nie je to porucha.

Technické údaje

Technické údaje sa môžu zmeniť bez predchádzajúceho upozornenia.

VYMENITEĽNÝ OBJEKTÍV K DIGITÁLNEMU FOTOAPARÁTU “LUMIX S 24 mm F1.8”

| | |
|--|---|
| Spôsob naloženia | Leica Camera AG L-Mount |
| Ohnisková vzdialenosť | f=24 mm |
| Konštrukcia objektívu | 12 prvkov v 11 skupinách (3 asférické šošovky, 1 UED šošovka, 3 ED šošovky) |
| Typ clony | 9 membránových kotúčov / clona s kruhovým otvorom |
| Maximálna hodnota clony | F1.8 |
| Minimálna hodnota clony | F16 |
| Uhol záberu | 84° |
| Ohnisková vzdialenosť | 0,24 m (0,79 stopy) až ∞ (od referenčnej čiary zaostrenia) |
| Maximálne zväčšenie obrázku | 0,15 x |
| Optický stabilizátor obrazu | Žiadny |
| Priemer filtra | 67 mm |
| Maximálny priemer | Ø 73,6 mm (2,9") |
| Celková dĺžka | Približne 82,0 mm (3,2") (od špičky šošovky k základni objektívu) |
| Hmotnosť | Približne 310 g (0,68 lb) |
| Odolný voči prachu a postriekaniu | Áno |
| Odporúčaná prevádzková teplota | -10 °C až 40 °C (14 °F až 104 °F) |
| Prípustná relatívna vlhkosť | 10 % až 80% |

Výrobok Panasonic

Na tento výrobok sa vzťahuje záruka E-Guarantee Panasonic.
Odložte si doklad o kúpe.
Záručné podmienky a informácie o tomto výrobku sú dostupné na
www.panasonic.com/sk
alebo na nasledujúcich telefónnych číslach: 220622911 – číslo pre
volania z pevnej siete

Výrobca: Panasonic Corporation
Kadoma, Osaka, Japan
Dovozca pre Európu: Panasonic Marketing Europe GmbH
Panasonic Testing Centre
Winsbergring 15, 22525 Hamburg, Nemecko

Panasonic Corporation

Internetová stránka: <http://panasonic.com>

© Panasonic Corporation 2021